



Hématologie

AEROSPRAY®

HÉMATOLOGIE PRO

Colorateur de lames/
Cytocentrifugeuse

Série 2



MEILLEUR AUTOMATE DE COLORATION DU MONDE EN MATIÈRE DE PERFORMANCE ET DE FIABILITÉ

À BASE D'ALCOOL

Automatise la coloration de sang et d'autres fluides corporels pour un rendu supérieur des lames en mode May Grünwald Giemsa (MGG), Wright-Giemsa, coloration rapide ou en mode customisé.

FAITES PLUS EN MOINS DE TEMPS AVEC LA TECHNOLOGIE DE COLORATION ET DE CYTOCENTRIFUGATION AEROSPRAY® PRO

- Processus de coloration optimisé et simple d'utilisation
- Cycle de coloration rapide, lames séchées et prêtes pour le microscope en quelques minutes
- Contamination croisée éliminée par l'application de colorant frais sur chaque lame
- Nettoyage automatique des buses après chaque cycle de coloration
- Détection automatisée des niveaux de déchets (optionnel) et de réactifs
- Superbe cytocentrifugeuse, entraînant une multiplication par cinq à neuf du nombre de cellules sur une lame¹ (facultatif)
- Fonctions programmables pour régler l'intensité de coloration et s'adapter aux préférences personnelles
- Nombreuses fonctions de traçabilité facilitant les démarches qualité du laboratoire

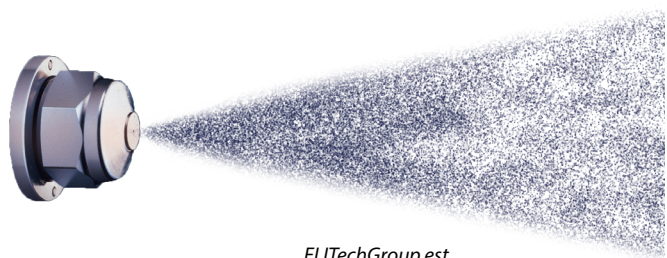
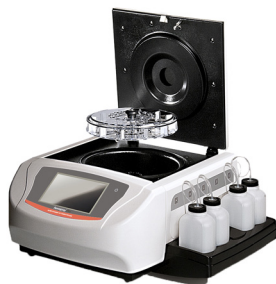

*ELITechGroup est
l'inventeur de la coloration Aerospray®*

AVANTAGES POUR VOTRE LABORATOIRE

- Coloration uniforme, fiable et standardisé
- Comparaison facilitée des résultats entre laboratoires
- Contrôle Qualité du fabricant garantissant l'absence de variabilité des colorations entre deux lots de réactifs
- Réduction des coûts de main d'œuvre et consommation maîtrisée des réactifs
- Faible maintenance requise - cycles de nettoyage simples et rapides
- Outil idéal pouvant s'intégrer dans n'importe quel flux de travail et suppléer un appareil principal en panne ou en maintenance

UTILISATIONS

- ▶ Moelle osseuse
- ▶ Fluides corporels
- ▶ Liquide cérébro-spinal
- ▶ Urine
- ▶ Lavages
- ▶ Sang
- ▶ Expectorations
- ▶ Aspirations
- ▶ Liquide synovial



MUPLICATION PAR CINQ À NEUF DU NOMBRE DE CELLULES SUR UNE LAME¹

Avec le rotor Cytopro® en option, l'automate de coloration Aerospray devient une superbe cyto centrifugeuse programmable avec une capacité de huit lames, pour un coût d'achat inférieur à celui d'une cyto centrifugeuse autonome.

MODÈLES DE CHAMBRES DISPONIBLES

Le contrôle de débit breveté augmente le rendement cellulaire et fournit des résultats reproductibles.

Chambre standard

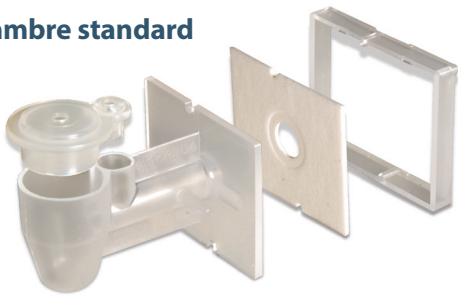

Combine la facilité d'utilisation avec une excellente récupération des cellules.

Chambre double

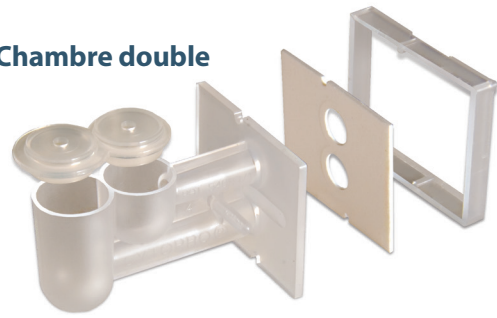

Dispose deux échantillons sur la même lame pour une efficacité et une économie accrues.

Cytopro Magnum®



Accepte des tailles d'échantillon jusqu'à 6 ml.

¹ Huppmann, A. R., Rheingold, S. R., Bailey, L. C., Helfrich, M., & Choi, J. K. (2012). Detection of Leukemic Lymphoblasts in CSF Is Instrument-Dependent. (La détection des lymphoblastes leucémiques dans le LCR dépend de l'instrument.) American Journal of Clinical Pathology, 137(5), 795-799. doi:10.1309/ajcpp4hq2fxqezil

LE PROCESSUS AEROSPRAY® POUR LA COLORATION EN HÉMATOLOGIE

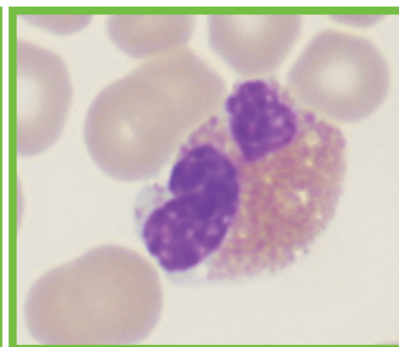

LES ÉTAPES DE LA COLORATION

- 1** Les frottis sont automatiquement fixés avec du méthanol ou avec le fixatif Aerofix® (en variante, les lames peuvent être fixées à la main avec du méthanol).
 - 2** Avec le choix des modes Wright Giemsa rapide, Wright-Giemsa, May-Grünwald Giemsa et coloration personnalisée, tous les composants cellulaires apparaissent clairs et précis.
 - 3** Les colorants de thiazine et d'éosine s'associent pour révéler tous les composants cellulaires.
 - 4** Deux tampons de pH permettent une personnalisation de la couleur. Chacun efface le colorant non lié en laissant une image propre.
-  Une rotation à grande vitesse et de faible durée permet d'obtenir des lames sèches, prêtes pour le microscope en quelques minutes !

LES DÉTAILS FONT LA DIFFÉRENCE

L'action simultanée des deux colorants fournit tous les détails des colorations classiques avec des résultats de qualité supérieure dans les règles de l'art. Le chargement séparé sur l'appareil des colorants de thiazine et d'éosine permet de corriger les problèmes de stabilité souvent rencontrés avec les colorants mixtes. Ces colorants sont automatiquement combinés et mélangés avant l'application pour produire des résultats supérieurs. Au final, de nombreux utilisateurs ont adopté l'Aerospray Pro uniquement pour sa coloration supérieure des frottis de moelle osseuse.

FLEXIBILITÉ DE COLORATION SUPÉRIEURE

Aerospray propose une sélection polyvalente de 9 intensités différentes pour chacun des 4 programmes définis : Wright-Giemsa rapide, Wright-Giemsa, May-Grünwald Giemsa et Coloration personnalisée avec des routines de réglage simples pour adapter la coloration aux préférences individuelles.

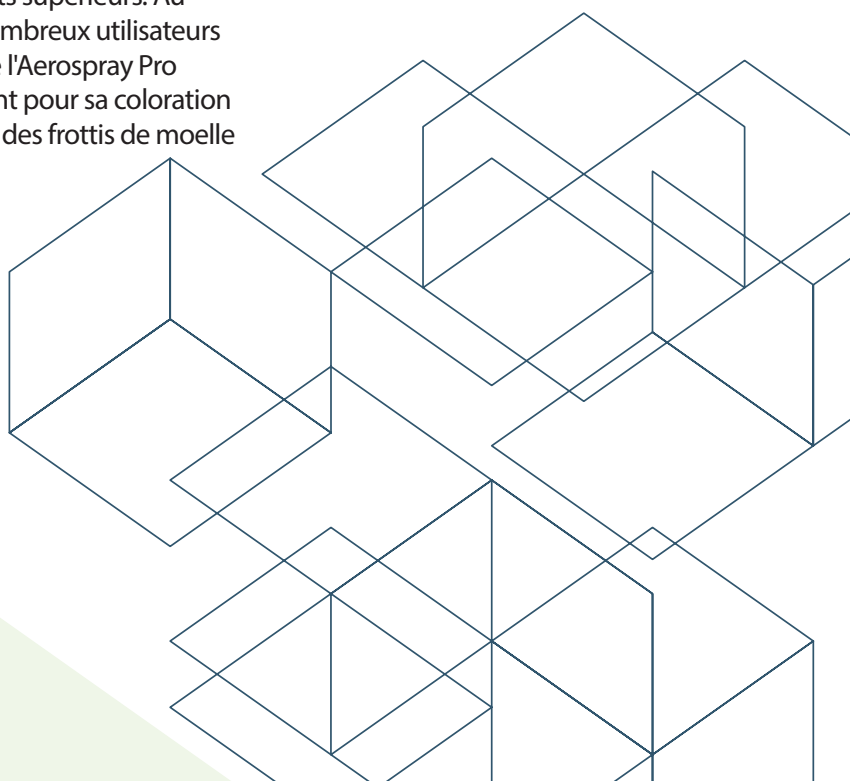

Aerospray® Hématologie Pro Modèle 7152

Capacité du carrousel à lames	1 à 12 ou 1 à 30 lames, selon le carrousel (choix du carrousel en option)
Vitesse du rotor de cyto centrifugation	100-2000 tr/min (± 5%), programmable par l'utilisateur
Dimensions (L x H x P)	57 cm x 25 cm x 54 cm
Hauteur de dégagement (couvercle ouvert)	58 cm
Poids	16,3 kg
Exigences électriques	100 à 240 VCA (± 10%) à 50-60 Hz, 200 watts maximum
Raccordement de vidange	Sortie sur panneau arrière
Sécurité	Verrouillage du couvercle : le couvercle doit être fermé pour fonctionner et est verrouillé pendant la rotation du carrousel
Détection du niveau des réactifs	Détection de niveau sur toutes les lignes de réactifs
Détection du niveau des déchets	Détection de niveau dans un container à déchets (en option)

Consommation de réactifs de l'Aerospray® Hématologie Pro

Réactifs	Nombre maximum théorique de lames par flacon de réactif pour un carrousel à 12 lames d'intensité moyenne : #5			
	Wright Giemsa rapide	Wright Giemsa	May-Grünwald Giemsa	Coloration personnalisé
Solution de rinçage 5L	6660	2028	2028	2028
Thiazine 500 ml	1584	1584	876	948
Éosine 500 ml	1584	1584	1500	1344
Fixateur 500 ml	996	996	996	996

Rotor de cyto centrifugation Cytopro® modèle AC-160

Capacité	8 chambres et lames
Poids	1,1 kg
Dimensions (Dia. x H)	22,6 cm x 6,2 cm

N° de catalogue	Description
MODÈLE 7152	Automate de coloration des lames/cyto centrifugation Aerospray® Hématologie Pro
AC-160	Rotor Cytopro®
SS-029C	Solution concentrée de nettoyage des buses Aerospray®, 250 ml
SS-071B-EU	Réactif B Hématologie Pro, colorant thiazine, 500 ml
SS-071C-EU	Réactif C Hématologie Pro, éosine, 500 ml
SS-072A-EU	Réactif A Hématologie Pro, tampon de rinçage, (pH 7,2), 5L
SS-148-EU	Réactif D Hématologie, concentré fixatif Aerofix®, 135 ml
SS-230-EU	Solvant pour résidus de colorant Aerospray®, 500 ml
AC-186	Pack lecteur code barre + container déchets avec détection de niveau + bouteille réactif 5L avec détection niveau
AC-188	Carrousel 12 lames pour automates de coloration Aerospray®
AC-189	Carrousel 30 lames pour automates de coloration Aerospray®

*Veuillez vérifier les ajouts aux numéros de catalogue faits dans votre pays

LEADER MONDIAL DE LA TECHNOLOGIE DE COLORATION ET DE CYTOCENTRIFUGATION AEROSPRAY®

50 ANS

« Des performances démontrées, encore et toujours. »

ELITechGroup est en activité depuis près de 50 ans et est présent dans plus de 100 pays. Fier d'être le leader mondial de la technologie de coloration Aerospray et de la cytocentrifugation, ELITechGroup offre les solutions parmi les plus fiables au monde en termes de performance et de fiabilité, convaincu que cette technologie automatisée améliorera les performances de tout laboratoire.

Rejoignez les milliers de laboratoires utilisant la meilleure technologie de coloration au monde et partagez l'expérience d'un nouveau niveau d'efficacité et de performance.



BUREAUX MONDIAUX

Veillez contacter votre représentant commercial pour connaître les conditions générales et la disponibilité des produits dans votre pays.

Siège social

Australie
Belgique & Luxembourg
Brésil
France
Italie
Nouvelle-Zélande

+33 1 41 45 07 10

Tél : +61 1800 815 098
Tél : +32 9 282 05 31
Tél : +55 27 3025 1415
Tél : +33 4 83 36 10 82
Tél : +39 02 48 40 35 42
Tél : +64 800 555 611

Serbie
Suisse
Pays-Bas
R.-U.
États-Unis

Tél : +381 11 2467119
Tél : +41 26 663 86 60
Tél : +31 313 430 500
Tél : +44 1442 869320
Tél : +1 435 752 6011

 **ELITechGroup**
EMPOWERING IVD
AEROSPRAYSTAINING.com
info@elitechgroup.com